

## Группа №22 Комод-1

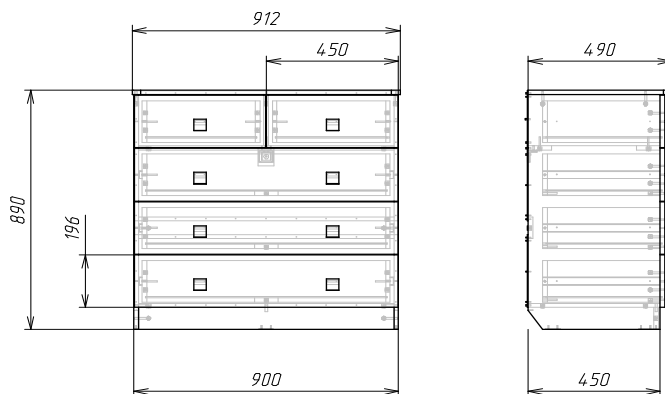
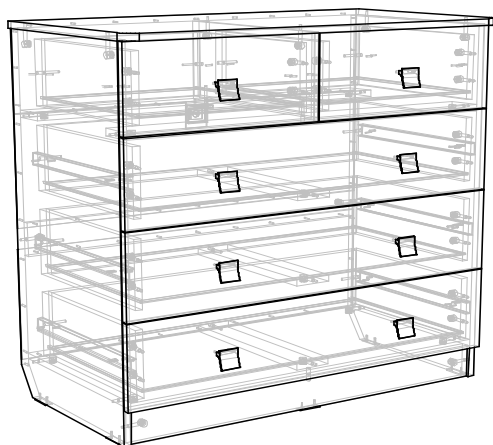

Габариты: 912x490x890

### КАРКАС

#### Материал:

Каркас выполнен из ЛДСП 16мм, с использованием кромки ПВХ 0,4 и 1 мм. Задняя стенка и дно ящиков изготовлены из ДВП 3,2 мм. Ящики установлены на шариковые направляющие полного выдвижения (400 мм).

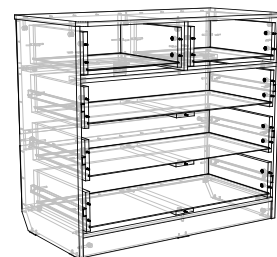

Цветовое решение согласно утверждённому приложению.

Объём упакованного изделия - 0,1 м<sup>3</sup>

Вес упакованного изделия - 46 кг

Количество пакетов - 4

#### Варианты фасадов:

ЛДСП

ЛДСП с рисунком

МДФ-1 ("ротанг" МДФ + пленка ПВХ)

МДФ-2 ("волна" МДФ + пленка ПВХ)

Цветовое решение согласно утверждённому приложению.

ЛДСП  
Объём упакованного изделия - 0,02 м<sup>3</sup>  
Вес упакованного изделия - 8 кг  
Количество пакетов - 1

МДФ  
Объём упакованного изделия - 0,03 м<sup>3</sup>  
Вес упакованного изделия - 13 кг  
Количество пакетов - 1

## Группа №22 Комод-2

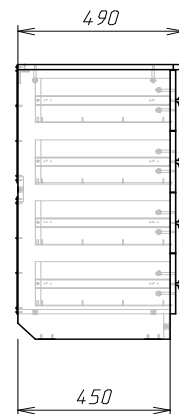
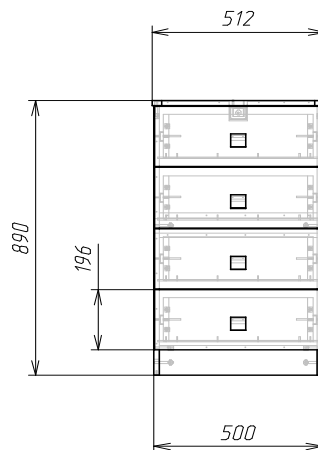
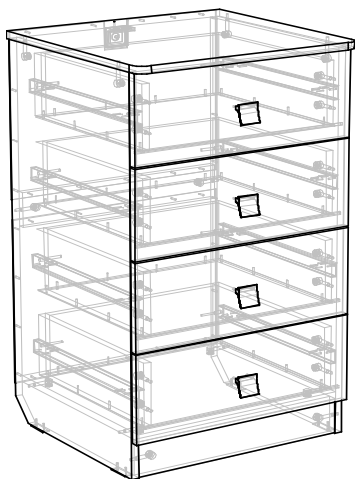

Габариты: 512x490x890

### КАРКАС

**Материал:** Каркас выполнен из ЛДСП 16мм, с использованием кромки ПВХ 0,4 и 1 мм. Задняя стенка и дно ящиков изготовлены из ДВП 3,2 мм. Ящики установлены на шариковые направляющие полного выдвижения (400 мм).



Цветовое решение согласно утверждённому приложению.

Объём упакованного изделия - 0,05 м<sup>3</sup>

Вес упакованного изделия - 30 кг

Количество пакетов - 4

**Варианты фасадов:** ЛДСП  
ЛДСП с рисунком  
МДФ-1 ("ротанг" МДФ + пленка ПВХ)  
МДФ-2 ("волна" МДФ + пленка ПВХ)

Цветовое решение согласно утверждённому приложению.

ЛДСП  
Объём упакованного изделия - 0,01 м<sup>3</sup>  
Вес упакованного изделия - 5 кг  
Количество пакетов - 1

МДФ  
Объём упакованного изделия - 0,02 м<sup>3</sup>  
Вес упакованного изделия - 8 кг  
Количество пакетов - 1

## Группа №22 Кровать полутораспальная 1,2х1,9

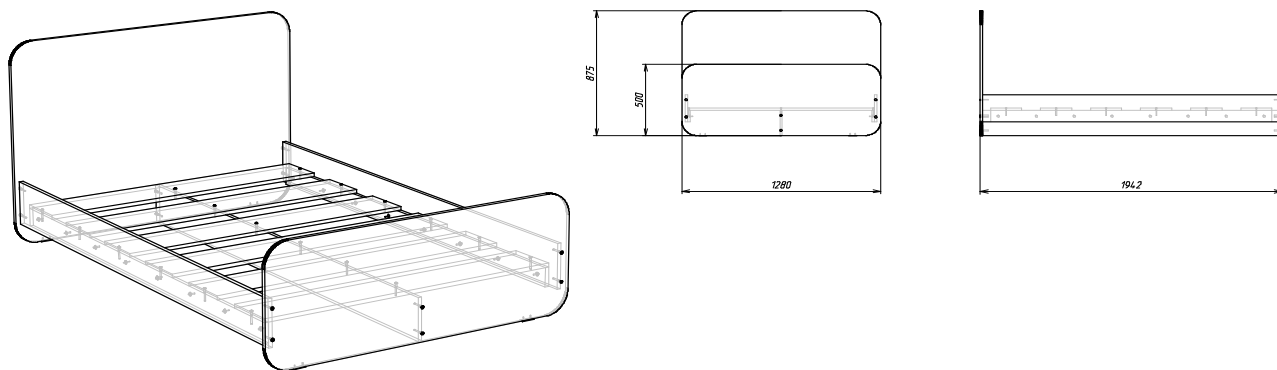

Габариты: 1280x1942x875(500)

### КАРКАС

**Материал:** Каркас выполнен из ЛДСП 16мм, с использованием кромки ПВХ 0,4 мм.

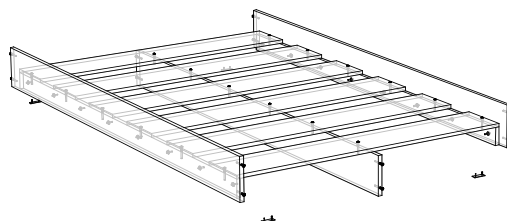

Цветовое решение согласно утверждённому приложению.

Объём упакованного изделия - 0,05 м<sup>3</sup>

Вес упакованного изделия - 33 кг

Количество пакетов - 2

### Варианты фасадо ЛДСП

ЛДСП с рисунком

МДФ-1 ("ротанг" МДФ + пленка ПВХ)

МДФ-2 ("волна" МДФ + пленка ПВХ)

Цветовое решение согласно утверждённому приложению.

ЛДСП  
Объём упакованного изделия - 0,05 м<sup>3</sup>  
Вес упакованного изделия - 22 кг  
Количество пакетов - 1

МДФ  
Объём упакованного изделия - 0,1 м<sup>3</sup>  
Вес упакованного изделия - 30 кг  
Количество пакетов - 1

## Группа №22 Тумба

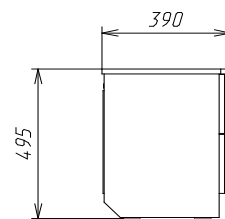
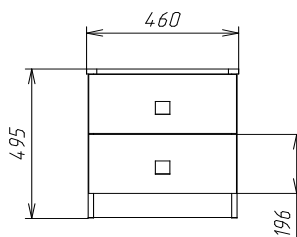
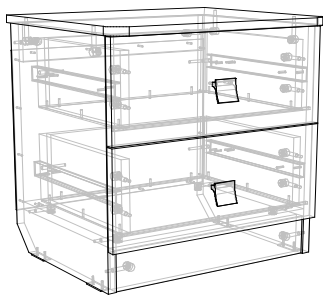

Габариты: 460x390x495

### КАРКАС

**Материал:** Каркас выполнен из ЛДСП 16мм, с использованием кромки ПВХ 0,4 и 1 мм. Задняя стенка и дно ящиков изготовлены из ДВП 3,2 мм. Ящики установлены на шариковые направляющие полного выдвигания (400 мм).

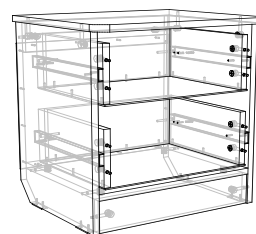

Цветовое решение согласно утверждённому приложению.

Объём упакованного изделия - 0,02 м<sup>3</sup>

Вес упакованного изделия - 13 кг

Количество пакетов - 3

### Варианты фасадо ЛДСП

ЛДСП с рисунком

МДФ-1 ("ротанг" МДФ + пленка ПВХ)

МДФ-2 ("волна" МДФ + пленка ПВХ)

Цветовое решение согласно утверждённому приложению.

ЛДСП  
Объём упакованного изделия - 0,005 м<sup>3</sup>  
Вес упакованного изделия - 1,2 кг  
Количество пакетов - 1

МДФ  
Объём упакованного изделия - 0,01 м<sup>3</sup>  
Вес упакованного изделия - 2,6 кг  
Количество пакетов - 1

## Группа №22 Пенал

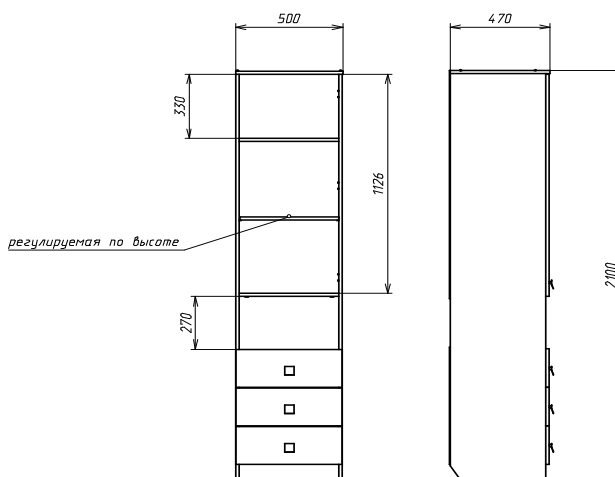
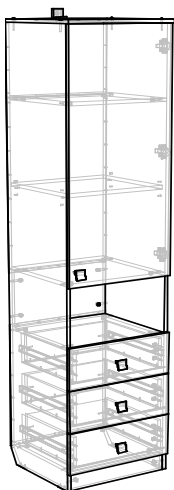

Габариты: 500x470x2100

### КАРКАС

**Материал:** Каркас выполнен из ЛДСП 16мм, с использованием кромки ПВХ 0,4 и 1 мм. Задняя стенка и дно ящиков изготовлены из ДВП 3,2 мм. Ящики установлены на шариковые направляющие полного выдвигания (400 мм).



Цветовое решение согласно утверждённому приложению.

**Объём упакованного изделия - 0,1 м<sup>3</sup>**

**Вес упакованного изделия - 29 кг**

**Количество пакетов - 5**

**Варианты фасадов:** ЛДСП  
ЛДСП с рисунком  
МДФ-1 ("ротанг" МДФ + пленка ПВХ)  
МДФ-2 ("волна" МДФ + пленка ПВХ)

Цветовое решение согласно утверждённому приложению.

ЛДСП **Объём упакованного изделия - 0,02 м<sup>3</sup>**  
**Вес упакованного изделия - 11 кг**  
**Количество пакетов - 1**

МДФ **Объём упакованного изделия - 0,05 м<sup>3</sup>**  
**Вес упакованного изделия - 15 кг**  
**Количество пакетов - 1**

## Группа №22 Шкаф угловой

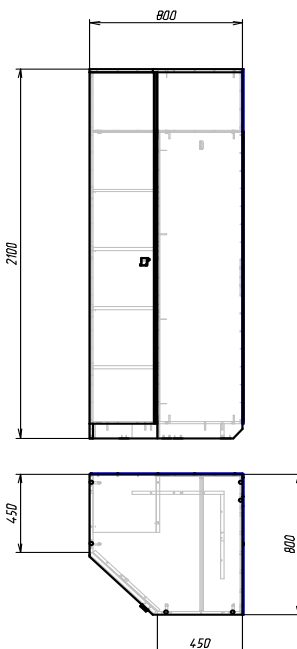
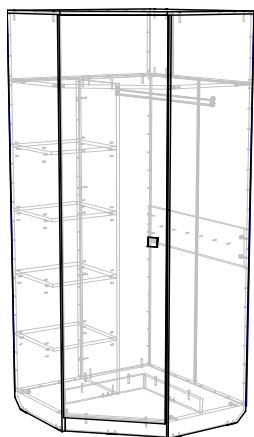

Габариты: 800x800x2100

### КАРКАС

**Материал:** Каркас выполнен из ЛДСП 16 мм, с использованием кромки ПВХ 0,4мм. Задняя стенка изготовлена из ДВП 3,2 мм.

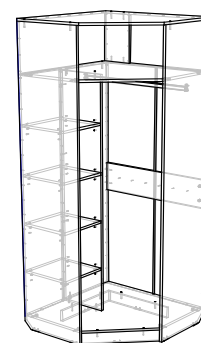

Цветовое решение согласно утверждённому приложению.

Объём упакованного изделия - 0,15 м<sup>3</sup>

Вес упакованного изделия - 54 кг

Количество пакетов - 5

**Варианты фасадов:** ЛДСП  
ЛДСП с рисунком  
МДФ-1 ("ротанг" МДФ + пленка ПВХ)  
МДФ-2 ("волна" МДФ + пленка ПВХ)

Цветовое решение согласно утверждённому приложению.

ЛДСП  
Объём упакованного изделия - 0,03 м<sup>3</sup>  
Вес упакованного изделия - 12 кг  
Количество пакетов - 1

МДФ  
Объём упакованного изделия - 0,08 м<sup>3</sup>  
Вес упакованного изделия - 18 кг  
Количество пакетов - 1

## Группа №22 Стеллаж

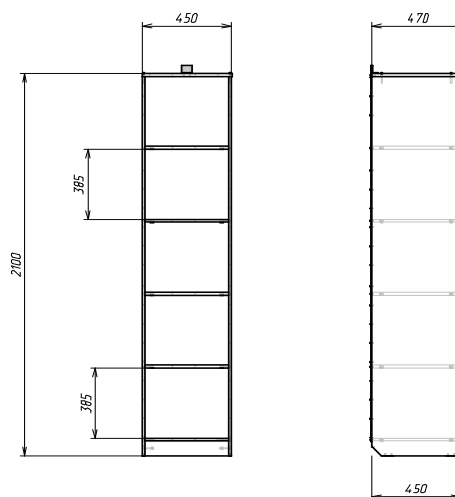

**Габариты:** 450x470x2100

---

### КАРКАС

**Материал:** Каркас выполнен из ЛДСП 16 мм, с использованием кромки ПВХ 0,4мм. Задняя стенка изготовлена из ДВП 3,2 мм.

**Цветовое решение согласно утверждённому приложению.**

**Объём упакованного изделия - 0,06 м<sup>3</sup>**

**Вес упакованного изделия - 39 кг**

**Количество пакетов - 2**

---

## Группа №22 Полка навесная

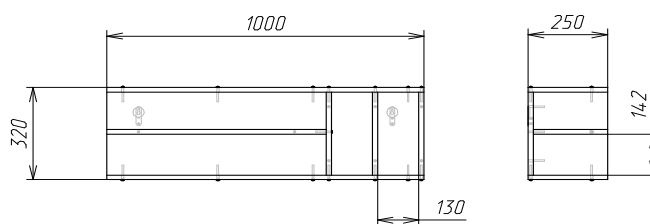
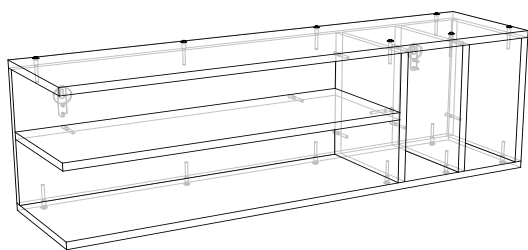

**Габариты:** 1000x250x320

---

### КАРКАС

**Материал:** Каркас выполнен из ЛДСП 16 мм, с использованием кромки ПВХ 0,4мм.

**Цветовое решение согласно утверждённому приложению.**

**Объём упакованного изделия - 0,03 м<sup>3</sup>**

**Вес упакованного изделия - 14 кг**

**Количество пакетов - 1**

---